

ON Life

お布団用掃除機605

LSJ-605



この度は、お布団用掃除機605を
お買い上げいただき、誠にありがとうございます。
本製品を正しくご使用いただくために、
ご使用前にこの「取扱説明書」をよくお読みください。
また取扱説明書は、いつでも取り出せる
場所に大切に保管してください。

オンライン生活株式会社

安全の為に必ずお読みください

■誤った使い方をしたときに生じる危険とその程度を、次の区分で説明しています。



警告

誤った使い方をしたときに、死亡や重傷に結びつく可能性のあるもの。



注意

誤った使い方をしたときに、傷害または家屋・家財などの損害に結びつくもの。

警告

人、動物の目や皮膚にUVランプの光(紫外線)を絶対に当てない

炎症や皮膚疾患など、目や皮膚に害を与える恐れがあります。
※万が一異常が表れた場合は、医師に相談してください。



禁止

目への影響があるため、UVランプを直視しないようにする



禁止

UVランプについて

使用中や使用直後にUVランプに触らない

UVランプの余熱によりヤケドを負う恐れがあります。



禁止

取扱説明書に記載された用途以外には使用しない

※例: 本体を裏返した状態で、UVランプを強制的に作動させる

皮膚が腫れたり、皮膚疾患の原因になる恐れがあります。



禁止

引火性のあるものや火気のあるもの・液体を吸わせない

(灯油、ガソリン、シンナー、ベンジン、トナーなどの可燃物、たばこの吸い殻、水、飲み物など)

火災・感電の原因になります。



禁止

本製品を改造・分解・修理しない

火災・感電・けがの原因になります。修理は、ご購入店または、修理窓口・ご相談窓口にご相談ください。



分解禁止

電源コードを回転ブラシに巻き込まない

電源コードが傷み、感電の原因になります。



禁止

電源プラグは濡れた手で抜き差ししない

感電の原因になります。



濡れ手禁止

傷んだ電源コードや電源プラグ、差し込みのゆるいコンセントは使わない

感電・ショート・発火の原因になります。



禁止

電源は交流100Vで定格15A以上のコンセントを単独で使う

他の器具と併用すると、分岐コンセントが異常発熱して火災・感電の原因になります。



100V・15A以上

電源コードや電源プラグを傷つけない

(重い物を乗せたりしない、無理に曲げたりしない、引っ張ったりしない)

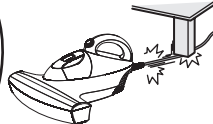

禁止

破損して、火災・感電の原因になります。

電源プラグはコンセントの奥まで確実に差し込む

差し込みが不完全だと、感電や発熱による発火の原因になります。



奥まで差し込む

回転中のブラシに触れない



ケガに注意



ケガの原因になります。特に小さなお子さまにご注意ください。



接触禁止

電源プラグのホコリ等は定期的に乾いた布で拭き取る



電源プラグにホコリ等がたまると、湿気などで絶縁不良となり、火災の原因になります。



ホコリを取る

水洗いしない、風呂場などでは使わない

(ダストフィルターは洗えます)

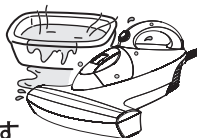

水濡れ禁止

感電する場合があります。

お手入れのときは電源プラグを抜く

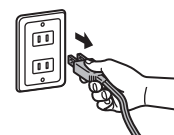

感電の原因になります。



抜く

■本文中や本体に使われている
図記号の意味は、次の通りです。

 禁止	 分解禁止	 水濡れ 禁止	 指示を 守る	 指のケガに注意
 濡れ手 禁止	 火気禁止	 接触禁止	 電源プラグ を抜く	 手を挟まない よう注意

⚠ 注意

吸込口を塞いで長時間作動させない
(布団や衣類の圧縮袋
などに使用しない)

過熱による本体の変形・
発火の原因になります。



ガソリン・ベンジン・シンナーなど、
引火性のものの近くで使わない

爆発や火災の原因になります。



禁止

排気口を塞がない

火災の原因になります。



火気に近づけない

●本体の変形によるショート・
発火の原因になります。

●排気でストーブの火などが
大きくなり、火災の原因になります。



火気禁止

排気口・電源コードの引き出し口に
手や足を近づけない

排気により、ヤケドを
することがあります。

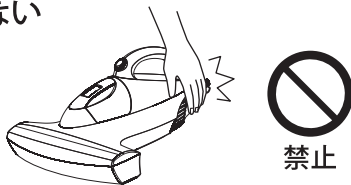

電源プラグを持つ

電源プラグが
当たって、ケガを
することがあります。

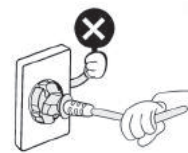

電源プラグを
持つ

本体のピン穴に
金属物を入れない

感電することがあります。

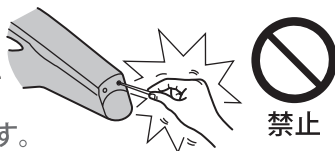

電源コードは電源プラグを
持って抜く

感電やショートして
発火することがあります。

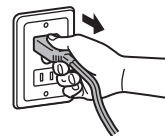

電源プラグを
持つ

使い終わったら電源プラグを抜く

ケガやヤケド、絶縁劣化による感電・
漏電火災の原因になります。



抜く

故障などを防ぐために

この掃除機は家庭用です。業務用としての使用や、お掃除以外の目的には
使用しないでください。また、次のことをお守りください。

■ダストフィルターを
外したまま掃除しない
(故障の原因になります。)

■水分、スプレーなどかけない

■次のような物は吸わせない

- ◎水などの液体や、湿ったゴミ
- ◎ガラス、針、刃物などの鋭利な物
- ◎多量の砂・コーヒー豆などの硬い物
- ◎多量の粉(消火器の粉など)
- ◎長い紐・じゅうたんの房など
(回転ブラシに巻き付いて、回転が止まる原因になります。)



■本体の上に乗らない
(特にお子さまには
ご注意ください)



各部の名称

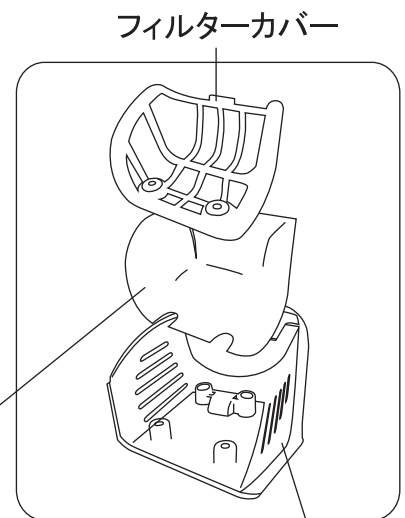
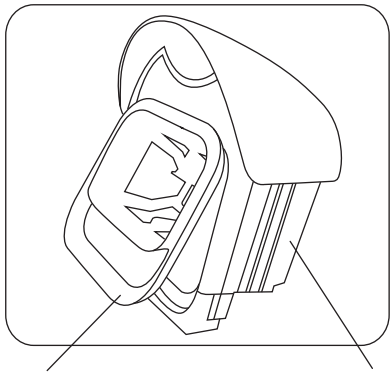
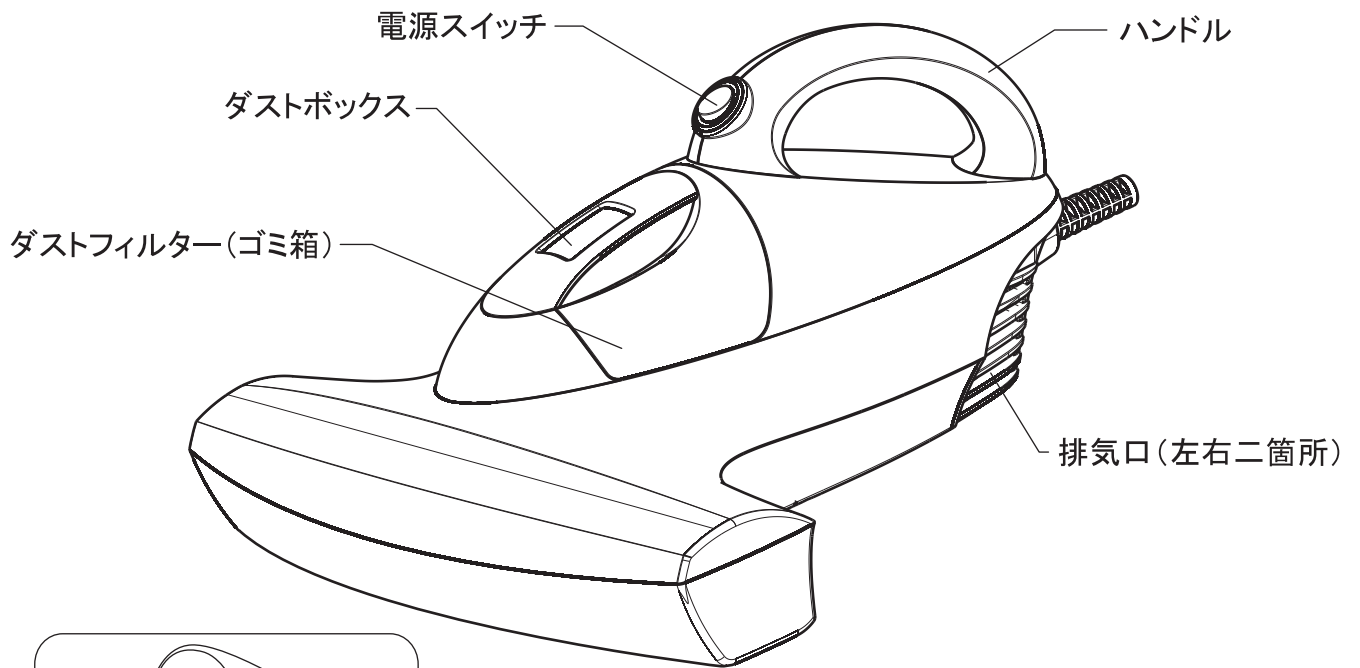

お布団用掃除機605の使用法

1 コンセントにプラグを差し込み、電源スイッチをオンにしてください。

※コードを持って使用する。
コードの曲げ、引っ張り、踏みに十分に注意し使用する。

※コードの一部を持つようにお掃除することで
コードの根元が断線しにくくなります。

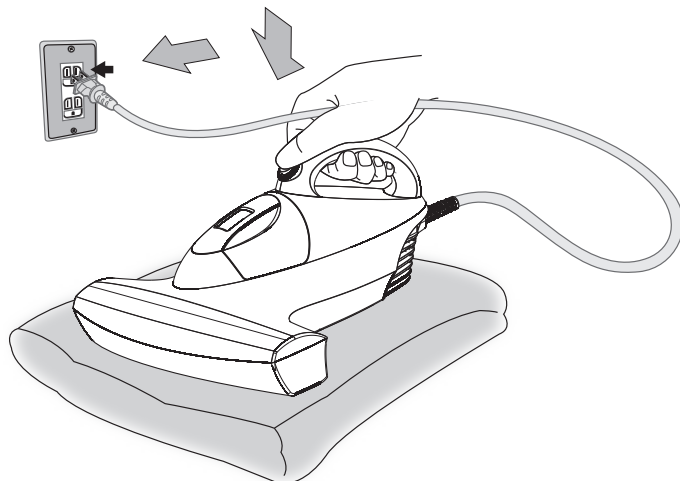

⚠ 注意

ニット、毛、絹、ムートン生地製品をご使用の際には必ず外カバー付けてご使用してください。
直接生地に当てて使用すると生地に損傷を与える可能性がありますので、避けてください。

2 掛け布団の表面のしわを伸ばして平面に整理し、本体の吸込口を当て前後移動しながら、掃除を開始してください。

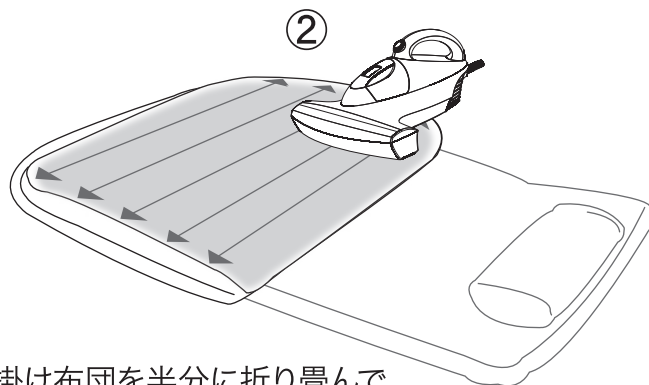
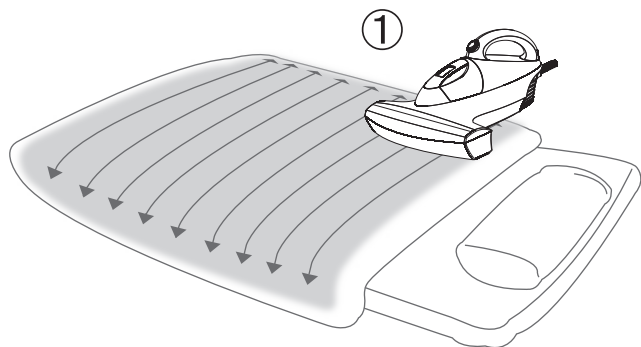

掛け布団を半分に折り畳んで裏面を掃除してください。

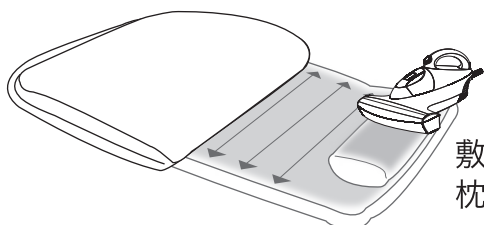

敷き布団もシーツを掛けたまま、枕も同様に掃除をしてください。

3 1回の掃除が終わりましたら、一旦電源を切ってください。次の掃除を開始するとき、再度電源を入れてご使用ください。

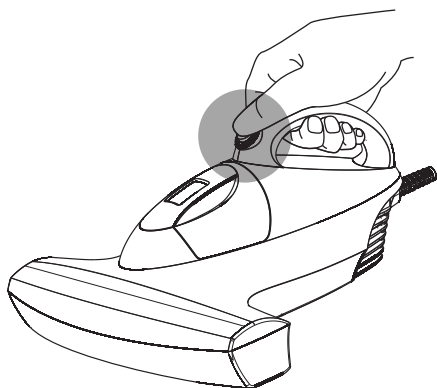

4 作動しているときに、ダストボックス（ゴミ箱）を取り外さないでください。

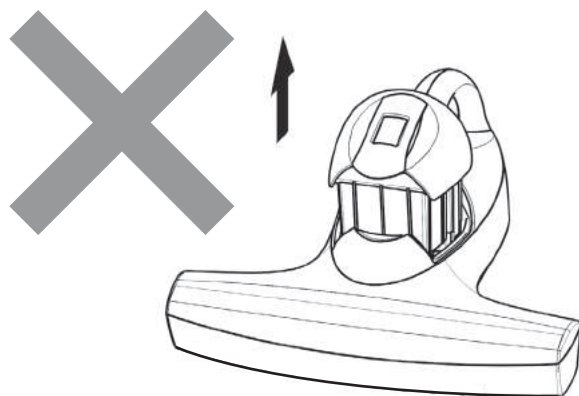

お手入れ方法(ゴミの捨て方)

1 ダストボックスを取り外してください。

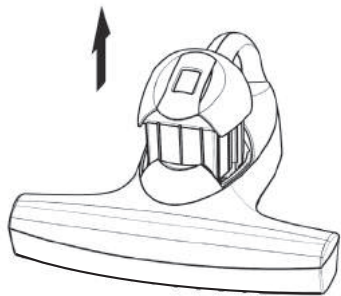

5 ダストボックスを水洗いしてください。



2 ダストフィルターの丸輪の上部分を掴み、取り外してください。

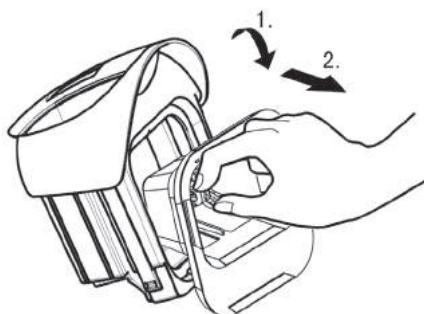

6 ダストフィルターとダストボックスの両方を完全に乾かしてください。

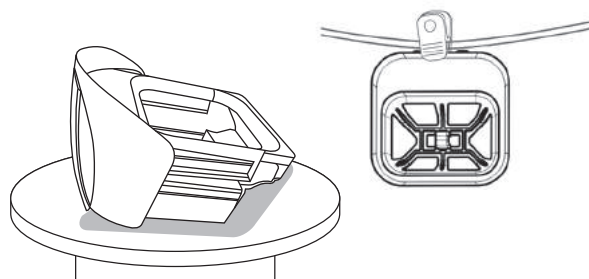

3 ゴミを捨ててください。

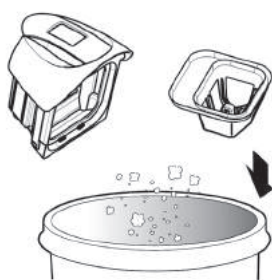

掃除後ダストフィルターに吸着している白い粉状のゴミは、ダニ、ダニの死骸、ハウスダストなどが含まれていますので、毎回お掃除をした後にダストボックス、ダストフィルターの水洗いすることをお勧めします。

7 ダストフィルターをセットします。取り外すときと同じ向きにし、ツメがある方を先に入れてください。

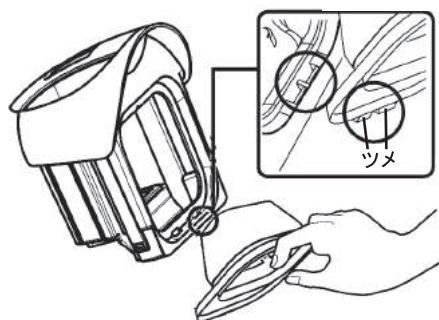

4 ダストフィルターを水洗いしてください。



8 ダストボックスを本体に取り付けてください。

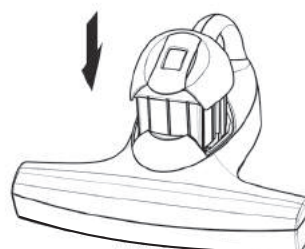

ろ過フィルター交換



警告

ろ過フィルターを交換する際は、必ずコンセントから電源プラグを抜いて、電源が入っていないことを確認してください。

1 外カバーを止めてあるネジを3ヶ所取り外します。

※ネジを紛失しないように取り扱いに注意してください。

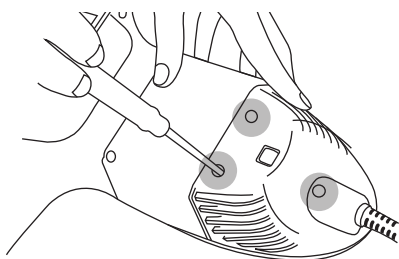

2 外カバーを本体からゆっくり上に外します。

※勢いよく外しますと、断線の恐れがあります。
※断線しますと、火災の原因になります。

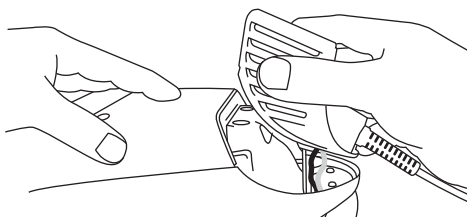

3 外カバーをひっくり返し中の白いフィルターカバーを取り外します。

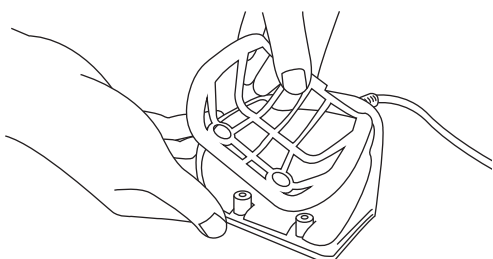

4 ろ過フィルターを取り外します。

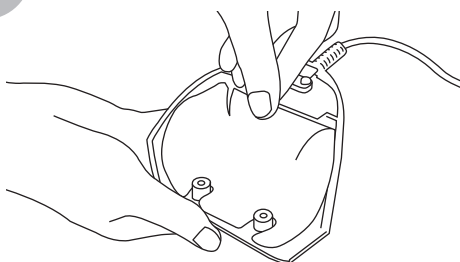

5 表面を上にして新しいろ過フィルターを取り付けます。

※ろ過フィルターの表裏に注意してください。
※逆に取り付けますと、故障の原因になります。

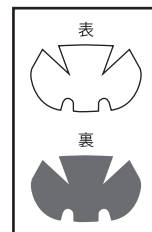
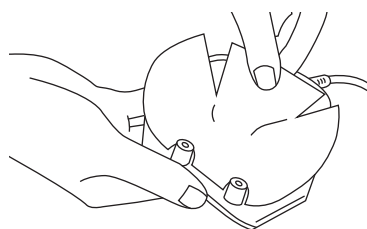

6 白いフィルターカバーを取り付けます。

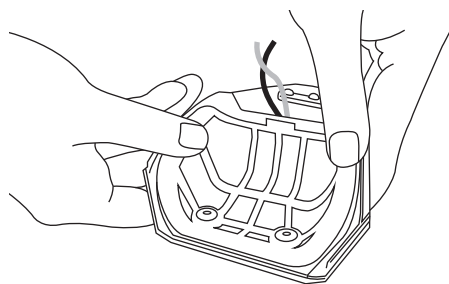

7 外カバーを取り付け3ヶ所ネジで締め付けます。

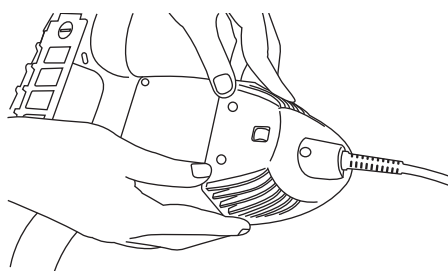

お願い

- ろ過フィルターは消耗品です。純正品をお買い求めください。
- ろ過フィルターの再利用は出来ません。
- 廃棄する際は、各自治体の指示に従って廃棄してください。

お手入れ方法(本体)

水拭きする

水または薄めた中性洗剤を含ませ、絞った布で拭いてください。(静電気が発生しにくくなります。)

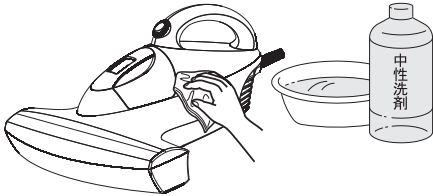

お願い

アルコール・シンナー・ベンジンなどで拭かないでください。変質や変色の原因になります。

ブラシに絡まったゴミを取り除く

コインなどで両サイドのブラシ枠開扉ボタンを開き、ブラシ枠を取り出してください。歯ブラシまたは、針で糸などを取り除いてください。

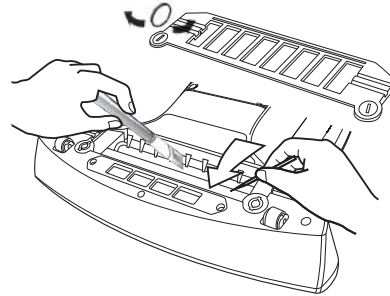

UVランプの外枠を外さないでください。
※ランプの故障に繋がります。

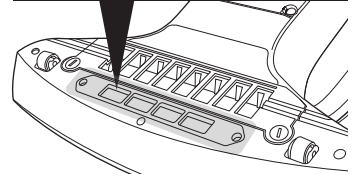

UVランプのお手入れ掃除は、市販のエアダスター(液漏れしないタイプ)のご使用をお勧めします。通常程度のホコリ汚れの場合は、雑巾で丁寧に拭いてください。

基本的なトラブル対処法

症状	対処法
運転音が高くなった	ティッシュペーパーなど大きなゴミが詰まっていないか、またはダストフィルターが正しくセットされているか確認してください。
排気口から温風が出る	作動中は排気口から出る風が温かくなります。
排気口からイヤな臭いが出る	湿気の多い季節は多少臭いが出る場合がありますが、時期を過ぎれば臭いは出なくなります。また経年により、内部のフィルターが汚れてますので交換をお勧めします。フィルターの交換はご購入店にお問い合わせください。
UVランプの光が非均一に光っている	紫外線の周波数は、非可視光です。見えている部分の光が非均一でも紫外線周波の殺菌効果には影響ございません。
途中でモーターが止まる	本製品には過熱防止装置がついており、長時間使用しますと途中でモーターが止まることがございます。涼しい所にしばらく放置し、本体が冷めると運転できます。

お布団用掃除機605

型番:LSJ-605

〈製品仕様〉

- 本体サイズ:29x29x16cm ■重量:1.9kg
- 色:LSJ-605(パールホワイト)
- コードの長さ:3.9m
- 定格電圧:AC100V ■定格周波数:50-60Hz
- 最大消費電力:400W
- UVランプ:4W ■UV周波数:254nm
- 集塵容積:0.5L ※中国製

保証とアフターサービス

保証書(別添付)は、必ず「お買上げ日・販売店名」などの記入をお確かめのうえご購入店でお受け取りください。保証期間は、お買上げ日から1年間です。ただし、消耗品は別途購入になります。修理また交換、消耗品に関してのお問合せ先はご購入店でお問い合わせください。

消耗品

- ダストボックス
- ろ過フィルター
- ダストフィルター

■輸入元 **オンライン生活株式会社**

〒454-0015 名古屋市千川区南八熊町7-26 TEL:052-265-5236 FAX:052-265-5238